

SCHEMA D'INSTALLATION DES TELECOMMANDES S 300 FM BT ET LA CENTRALE UC 400 S

Installation avec unité centrale

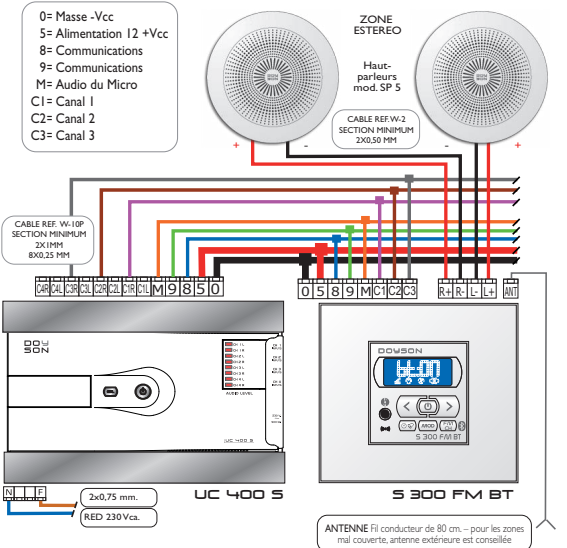

SERIE S

Avec source d'alimentation

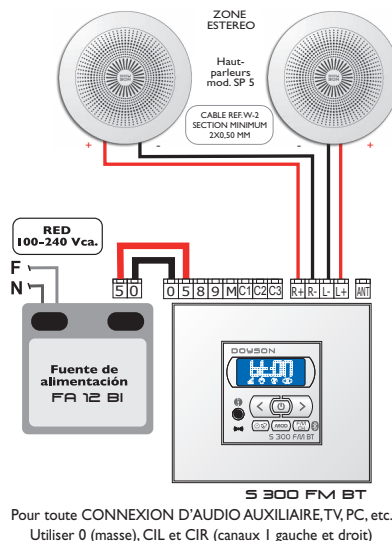

DOYSON
domotique et
sonorisation

TELECOMMANDE
AVEC BLUETOOTH

S 300 FM BT

www.doyson.com

Caractéristiques Techniques

Nombre de canaux.....3 canal mono
Amplificateur.....Stéréo 1,5+1,5W
BLUETOOTH.....Protoc. Transmission A2DP
Impédance min. en charge.....8 Ω
Alimentation.....12V CC/330 mA
Consommation en veille.....25 mA
Consommation en marche.....69 mA
Connexions.....Réglette de borniers
Dimensions.....44x44xprofond. 36mm.

Remarques : l'unité centrale UC 400 S supporte un maximum de 10 télécommandes et une distance maximum de câble de 100 m. pour le point le plus éloigné. Pour toute installation plus grande, il faudra ajouter une alimentation ou une unité centrale plus puissante.

PROGRAMMATION DU SYSTEME :

Une fois l'installation effectuée, vous devrez adresser chacune de télécommandes et ce, de la manière suivante :



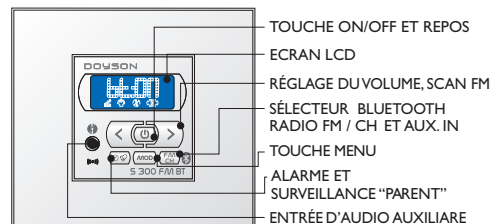

- 1- Maintenez appuyer les touches < > durant 4 secondes. Les leds de toutes les télécommandes clignoteront.
- 2- Définir quelle télécommande portera le numéro de la zone 1, pour valider appuyez sur son bouton ON/OFF, ce choix est alors enregistré.
- 3- Le reste des télécommandes continueront à clignoter. Afin de définir la zone 2, recommencer l'opération 2-. Poursuivre ce mode de programmation jusqu'à adressage de toutes les télécommandes présentes sur votre l'installation.
- 4- Une fois réalisé l'adressage des zones, appuyez enfoncée 2 à 3 secondes la touche ON/OFF pour sortir du mode de numérotations des zones.









MANUEL UTILISATEUR S 300 FM BT



ALLUMAGE / EXTINCTION DE LA TELECOMMANDE : Pressez la touche ON/OFF pour allumer. L'écran s'illumine pour afficher la chaîne audio ou l'heure et le symbole . Pour éteindre la télécommande, appuyer à nouveau sur la même touche ON/OFF.



SELECTION DES CANAUX, IN ET FM : Pressez la touche  pour changer vers le canal d'audio souhaitée, ce dernier sera alors affiché à l'écran.





ALLUMAGE / EXTINCTION CENTRALISE : Pressez simultanément les touches  et  afin de mettre en marche toutes les télécommandes de votre installation. De même, en appuyant simultanément  et , vous désactiveriez toutes les télécommandes.

CONTROLE DES GRAVES, AIGUS, 3D, BALANCE... Une fois la télécommande allumée, pressez successivement la touche  jusqu'à visualiser la commande désirée à l'écran. Continuez en ajustant le niveau souhaité à l'aide des touches  .



SET (MAJ) DE L'HEURE : Une fois la télécommande allumée, pressez successivement la touche  jusqu'à visualiser « SET » à l'écran. Continuez en ajustant l'heure de la télécommande à l'aide des touches   et le reste des télécommandes se synchroniseront automatiquement.



ARRET AUTOMATIQUE : Une fois la télécommande allumée, pressez successivement la touche  jusqu'à visualiser « AUTO OFF » à l'écran. Continuez en ajustant l'heure d'arrêt automatique à l'aide des touches  .



DEMARRAGE AUTOMATIQUE : Télécommande éteinte, maintenez appuyée la touche  durant 2 à 3 secondes jusqu'à ce qu'apparaisse « AUTO ON » à l'écran. Réglez l'heure de démarrage par pas de 15 min (maximum 90 min.) ou à l'aide des touches   en incrémentant minute par minute.



FONCTION "SLEEP" (MISE EN VEILLE) : Une fois la télécommande allumée, pressez successivement la touche  jusqu'à visualiser « SLEEP » à l'écran. Réglez l'heure de l'extinction en appuyant sur la touche  pour évoluer par pas de 15 min (maximum 90 min.) ou à l'aide des touches   en incrémentant minute par minute.









RADIO FM ET MEMORISATION DES CHAINES : Afin d'accéder à la chaîne FM à écouter, nous procéderons comme suit : Télécommande allumée, appuyer sur la touche  pour sélectionner la RADIO et visualiser à l'écran la fréquence sélectionnée.



- **RECHERCHE AUTOMATIQUE DES CHAINES :** une fois la radio allumée, appuyer sur la touche  pour faire clignoter le symbole FM affiché à l'écran, appuyer alors sur la touche  pour une recherche ascendante et  pour une recherche descendante.

- **RECHERCHE DES CHAINES AU PAS A PAS :** une fois la radio allumée, appuyer sur la touche  pour faire clignoter le symbole FM affiché à l'écran, appuyer alors sur les touches  ou  selon que vous désirez une recherche ascendante ou descendante, le déplacement se fera alors par pas de fréquence de 0,1 Mhz.

- **MEMORISATION DES CHAINES :** une fois la chaînes à mémoriser sélectionnée, appuyer 2 fois sur la touche  pour voir apparaître le message « FM STORE », choisir alors la mémoire de stockage de 0 à 9 et valider votre choix en pressant . Répéter cette opération afin d'enregistrer vos 9 chaînes radios préférées et ainsi y accéder rapidement.







- **SELECTION DE VOS CHAINES PREFEREES :** une fois les chaînes mémorisées selon l'étape précédente, appuyer sur la touche  pour faire apparaître « FM SELECT » à l'écran. Les touches   permettent alors de parcourir séquentiellement les 9 chaînes en mémoire.

REVEIL : Télécommande éteinte ou allumée, appuyer sur la touche  jusqu'à afficher « ALARM » à l'écran. Définir l'heure de réveil à l'aide des touches   puis choisir le type d'alarme de réveil souhaitée (CH1, Beep, FM ou IN) en appuyant sur la touche  Réglez le volume avec les touches  . Pour désactiver le réveil programme, appuyer sur la touche  jusqu'à afficher « ALARM » à l'écran. Pressez alors dur la touche  jusqu'à voir apparaître « OFF ». Le symbole  disparaît de l'écran. La dernière heure de programmation est mémorisée afin d'activer rapidement votre réveil quotidien.

RECEPTION D'APPELS ET DE SURVEILLANCE (PARENT) : Télécommande allumée ou éteinte, vous pourrez toujours recevoir des appels téléphoniques ou des appels provenant d'autres télécommandes pourvues de microphones. Vous pouvez régler le volume de la communication avec les touches   comme pour la musique, même si les deux paramètres mémorisés sont



indépendants.



- **BABY ROOM :** fonction particulièrement recommandée pour la surveillance des enfants, personnes âgées, malades, etc...



Télécommande éteinte, appuyer sur la touche  jusqu'à afficher « BABY ROOM » à l'écran, les touches   active/désactive alors cette fonction. Activez la fonction dans la chambre de l'enfant, et déplacez-vous vers la pièce de laquelle vous effectuerez la surveillance. Le télécommande de la pièce de surveillance éteinte, appuyer sur la touche  jusqu'à afficher « PARENT » à l'écran, utilisez alors les touches   pour activer/désactiver l'écoute de surveillance.

Le système vous permet de sélectionner simultanément jusqu'à 5 zones « BABY ROOM » à surveiller, mais également 5 zones de supervision « PARENT ».

NB : Dans les trois cas décrit ci-dessus, vous pourriez toujours régler le volume en réception.

MODE « NE PAS DERANGER » : Une fois la télécommande allumée, appuyer la touche  jusqu'à visualiser « DONT DISTURB :OFF » à l'écran. Pressez la touche  pour visualiser « DONT DISTURB ON » et ainsi activer la fonction, empêchant ainsi de recevoir les appels. Pour désinhiber ce mode, répéter la même opération en utilisant la touche  pour recevoir à nouveau les appels.

ENTREE D'AUDIO AUXILIAIRE (IN) : Introduire la fiche Jack dans  et appuyer sur  jusqu'à visualiser « IN » à l'écran.

CONNEXION  BLUETOOTH (CODE 0000) : Une fois la télécommande allumée, appuyer la touche au symbole  jusqu'à visualiser « BLUETOOTH » à l'écran. Pressez cette même touche 2 secondes de plus afin que la fonction **BLUETOOTH** soit visible, et voir apparaître à l'écran le message « BTDISCOVER ». Vous disposerez alors d'une minute pour rechercher votre « DOYSON-xxxxxx », sélectionnez-le afin d'effectuer l'appariement en utilisant le code 0000. L'écran de la télécommande affiche alors le message « BT:ON » pour indiquer l'appariement. Lorsque vous enverrez de la musique depuis votre appareil, l'écran affiche « PLAY ».

Les vos prochaines, il vous suffira seulement d'activer la connexion Bluetooth de votre téléphone ou de votre tablette, la télécommande (même éteinte) ayant déjà mémorisée votre appareil.